



РЕШЕНИЕ ДЛЯ ЭНЕРГЕТИКИ
РАСПРЕДЕЛЕНИЕ И КОНТРОЛЬ



BA47-MC9~95D

КОНТАКТОРЫ ЭЛЕКТРОМАГНИТНЫЕ ДО 95 А

КОНТАКТОРЫ ЭЛЕКТРОМАГНИТНЫЕ



MC-09~18D DC

45x90x103



MC-09~18D AC

45x90x96



MC-40~65D AC/DC

63x112,5x132



MC-25~38D DC

45x92,5x107



MC-25~38D AC

44x92,5x100



MC-80~95D AC/DC

70x121x137,5

КОНТАКТОРЫ ЭЛЕКТРОМАГНИТНЫЕ СЕРИИ ВА47 МС-09~95D

Электромагнитные контакторы серии ВА47 МС09~95А предназначены для использования в качестве коммутационных аппаратов в цепях управления электроприводами, преимущественно в стационарных установках, для дистанционного пуска и останова при непосредственном подключении к сети и для реверсирования трехфазных асинхронных электродвигателей с короткозамкнутым ротором, установленных в электроустановках.

ВА47 МС-09~95D применяются в электроустановках с напряжением до 660 В переменного тока и частотой 50Гц. Контактторы серии ВА47 МС09~ 95А с тепловыми реле предназначены для защиты электродвигателей от токов, вызванных длительными перегрузками или отключениями фаз.



ПРЕИМУЩЕСТВА

- Разработан по нескольким патентам.
- Оптимизированная конструкция для совместимости с другими контакторами промышленного управления.
- Материал с превосходной способностью выдерживать аномальные тепловые условия.
- Оптимизированная система гашения дуги для увеличения срока службы изделия.
- Разнообразие вспомогательных блоков, которые можно свободно комбинировать.
- Надежная работа даже в суровых условиях.

ОСОБЕННОСТИ КОНСТРУКЦИИ

- Магнитная цепь высокой эффективности и эффективная структура гашения дуги минимизируют износ контактов и обеспечивают прочную производительность даже в условиях тяжелых нагрузок.
- В изоляционных деталях используется термореактивный материал, что позволяет эффективно избежать короткого замыкания в ситуациях перегрузки.
- Каждый контактор серии ВА47 МС09~95D может содержать до 4 встроенных вспомогательных контактов с любой комбинацией НО/НЗ.
- Аксессуары, такие как вспомогательные контакты и реле тепловой защиты, могут быть установлены в соответствии с индивидуальными потребностями.
- Все модели ВА47 МС09~95D имеют винтовое крепление к панели или на DIN-рейке шириной

ОБЛАСТЬ ПРИМЕНЕНИЯ

- Машиностроение
- Производственный контроль
- Лифт
- Металлургия
- Химическая промышленность
- Управление питанием
- Компрессор кондиционера
- Водяной насос
- Конвейерная лента
- Управление освещением
- Обогреватель и электромобили

ОСНОВНЫЕ ХАРАКТЕРИСТИКИ

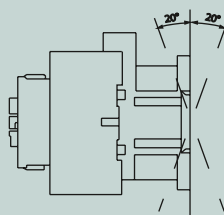
Модель	MC-09...18	MC-25...38	MC-45...65	MC-80...95
Параметры				
Номинальное напряжение изоляции U_i (В)	690			
Номинальное импульсное выдерживаемое напряжение U_{imp} (кВ)	6		8	
Соответствие стандартам	ГОСТ IEC 60947-1-2014			
Сертификаты	ГОСТ IEC 60947-4-1-2015			
Степень защиты	IP20			
Температура окружающего воздуха	Хранение °C	-60...+80		
	Рабочая °C	-40...+70		
Высота над уровнем моря, м	3000			
Степень загрязнения	3			
Тип крепления	Винт DIN-рейка 35 мм		Винт DIN-рейка 35 мм/75 мм	
Рабочее положение				



СТРУКТУРА ЗАКАЗА

BA47-MC-09D22Q7

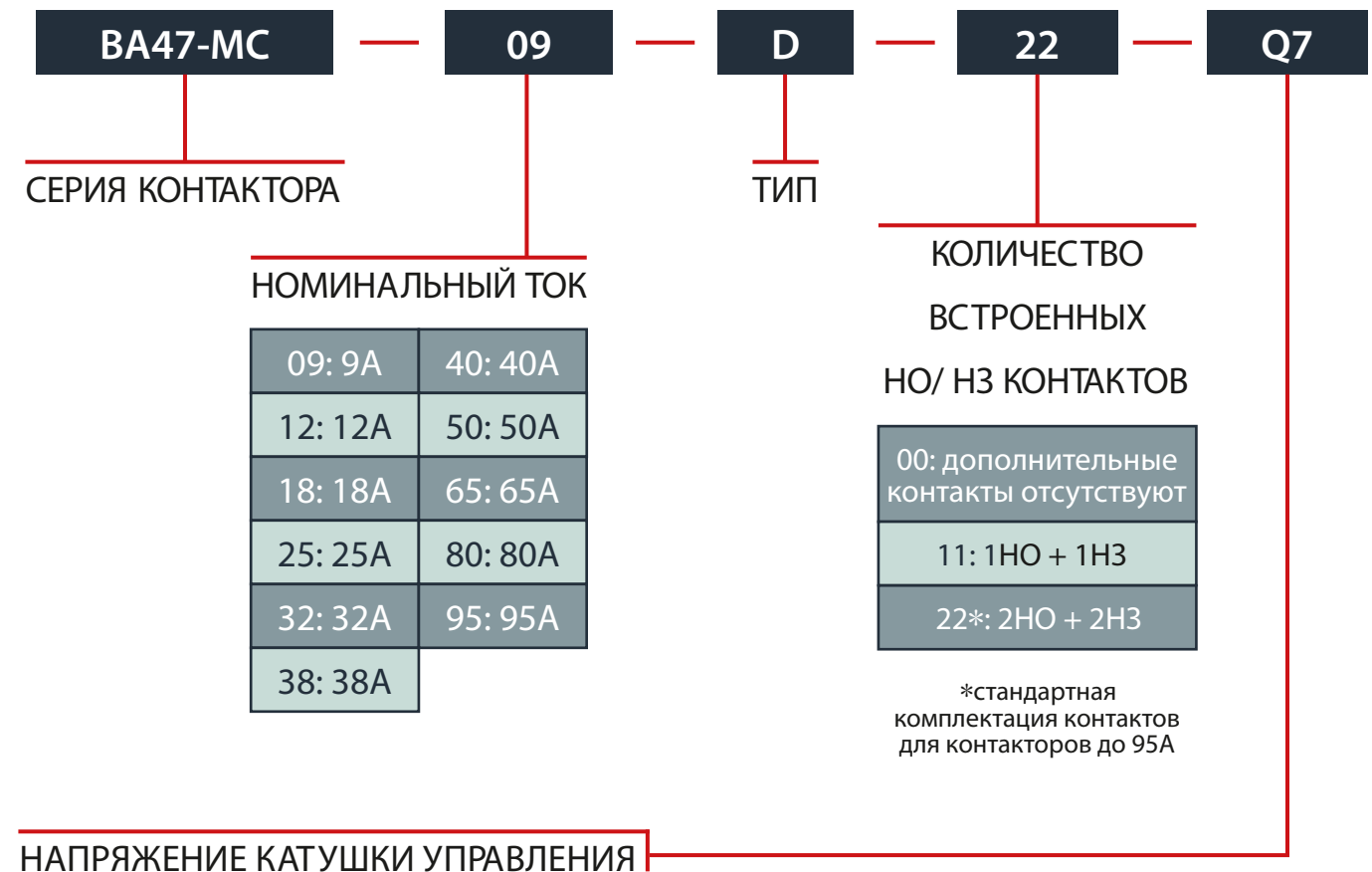

АС переменный ток (9А ...95А)									
Напряжение (V)	24	36	42	48	110	220	230	380	400
Код	B7	CC7	D7	E7	F7	M7	P7	Q7	V7
DC постоянный ток (9А ...38А)									
Напряжение (V)	12	24	24*	48	60	110	220		
Код	JD	BD	BL	ED	ND	FD	MD		
AC/DC постоянный/переменный ток (40А ...95А)									
Напряжение (V)	24-60				100-250				
Код	BNE				KUE				

* потребляемый ток: 0.1А энергоэффективная катушка управления

ТЕХНИЧЕСКИЕ ХАРАКТЕРИСТИКИ

Параметры				МС-09D	МС-12D	МС-18D	МС-25D	МС-32D	МС-38D	
Стандарты	АС-3	Рабочий ток I _e , А	4000В	А	9	12	18	25	32	38
		Мощность	220 В/230 В	кВт	2,2	3	4	5,5	7,5	9
			380 В/400 В	кВт	4	5,5	7,5	10	15	18,5
			660 В/690 В	кВт	5,5	7,5	10	15	18,5	18,5
	АС-1	Ток I _e (690 В)	≤ 60 °С	А	25	25	32	40	50	50
			≤ 70 °С	А	17	17	22	28	35	35
Условный тепловой ток I _{th}			А	25	25	32	40	50	50	
Встроенные вспомогательные контакты стандартного типа				2НО+2НЗ						
Макс. электрическая рабочая частота АС-3/400 В			Циклов/ч	1000			750			
Износостойкость	Механическая		10 ⁻⁶ циклов	15			12			
	Коммутационная		10 ⁻⁶ циклов	2,5			2,5			

Параметры				МС-40D	МС-50D	МС-65D	МС-80D	МС-95D	
Стандарты	АС-3	Рабочий ток I _e , А	4000В	А	40	50	65	80	95
		Мощность	220 В/230 В	кВт	11	15	18,5	22	25
			380 В/400 В	кВт	18,5	22	30	37	45
			660 В/690 В	кВт	30	33	37	45	45
	АС-1	Ток I _e (690 В)	≤ 60 °С	А	60	80	80	125	125
			≤ 70 °С	А	42	56	56	81	81
Условный тепловой ток I _{th}			А	60	80	80	125	125	
Встроенные вспомогательные контакты стандартного типа				2НО+2НЗ					
Макс. электрическая рабочая частота АС-3/400 В			Циклов/ч	750			600		
Износостойкость	Механическая		10 ⁻⁶ циклов	12		12			
	Коммутационная		10 ⁻⁶ циклов	2,5		2			

АКСЕССУАРЫ ВА47-МС-09~95D

Механическая блокировка и соединительные шинки для контакторов ВА47-МС-D 09~38AF

Поставляются в разобранном виде. Собираются заказчиком.

Предназначены для осуществления реверсивной цепи с двумя контакторами.



Соединительные шинки



Пневматический таймер



Контакты состояния
(крепление спереди)



Контакт состояния
(крепление сбоку)



Блок механической
защелки



Механическая блокировка



Тепловое реле защиты
от перегрузок

Вспомогательные контакты устанавливаются сбоку или фронтально на контактор и сигнализируют о состоянии контактора вкл./откл.

Тип крепления	Контакт состояния	Вспомогательные контакты		Номинальный рабочий ток в категории применения Ie, А					Артикул	Вес, кг
				DC-13			DC-15			
				110В	220В	440В	400В	690В		
Спереди		1	1						418770	0,035
		2	2	0,34	0,15	0,06	0,74	0,28	418771	0,066
Сбоку		1	1						418772*	0,040

* совместим в контакторах с катушкой управления переменного тока либо универсальными катушками переменного и постоянного тока ВА47-МС-D 09~95AF.

Механическая блокировка	Тип контактора	Артикул	Описание
ВА47-МС-09~38D			
	ВА47-МС МБ D9-38, МС-9~38D	418779	Механическая блокировка
	ВА47-МС-ШГ D9~38	418808	Соединительные шинки

ОГРАНИЧИТЕЛЬ ПЕРЕНАПРЯЖЕНИЯ

Поглощает перенапряжения, возникающие в катушке контактора.

Устанавливается на контактор.

- Номинальное рабочее напряжение U_e : 24-440 В пер. тока 24-220В пост. тока
- Номинальное напряжение изоляции U_i : 1000 В
- Номинальное импульсное выдерживаемое напряжение U_{imp} : 8 кВ
- Степень защиты: IP20

Ограничитель перенапряжения	Тип	Рабочее напряжение	Артикул	Вес, кг
	Варистор	AC230V	418782	0,016
	RC-цепь	AC230V	418781	
	Диод	DC230V	418783	

ОГРАНИЧИТЕЛЬ ПЕРЕНАПРЯЖЕНИЯ

Без ограничителя перенапряжения	С ограничителем перенапряжения	С ограничителем перенапряжения и RC-цепочкой
Перенапряжение при отключении катушки может привести сбою или повреждению цепи	Варистор срезает пик напряжения	Варистор срезает пик, а RC-цепочка сглаживает форму напряжения
		

ПНЕВМАТИЧЕСКИЙ ТАЙМЕР

Прикрепляется на лицевую поверхность контактора. Используется принцип давления воздуха, и после установки и расцепления контактора, происходит заданная временная задержка, а затем переключается вспомогательный контакт пневматического таймера.

Стандарт	IEC60947-5-1					
Сертификация	ISO 9001					
Степень защиты	IP20					
Диапазон температуры	-25°C ~ +60°C -5°C ~ +40°C					
Высота над уровнем моря	менее 2000 м					
Полюса	1НО + 1НЗ					
Ном. раб. напряжение	690 В					
Ном. напряжение изоляции	690 В					
Частота	50/60 Гц					
Ном. ток срабатывания (I _e)	A600(AC-15), Q600(DC-13)					
I _{th} (тепловой ток)	10 А					
Мин. ток переключения	10 мА					
I _{rms} ном. вкл. способность	10 x I _e AC-15 по МЭК60947-5-1					
Время неперекрывтия	1.5 мс					
Временная уставка	0.1~3 с	0.1~30 с	10~180 с	0.1~3 с	0.1~30 с	10~180 с
Погрешность времени сраб.	менее 50% Mex.					
Износостойкость	2,5 миллиона циклов					



Задержка ВКЛ

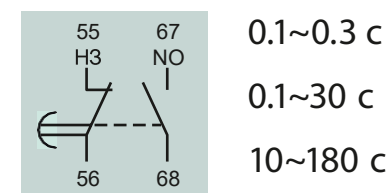

Задержка ОТКЛ

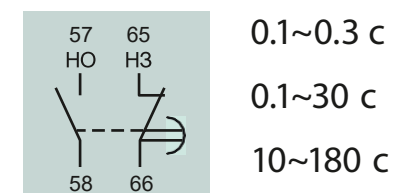

Наименование	Код заказа
BA47-МС ПТ-D-T0, 0,1...3с, включение	418790
BA47-МС ПТ-D-T2, 0,1...30с, включение	418791
BA47-МС ПТ-D-T4, 10...180с, включение	418792
BA47-МС ПТ-D-R0, 0,1...3с, отключение	418793
BA47-МС ПТ-D-R2, 0,1...30с, отключение	418794
BA47-МС ПТ-D-R4, 10...180с, отключение	418795

БЛОК МЕХАНИЧЕСКОЙ ЗАЩЕЛКИ

Блок механической защёлки ML-65 служит для преобразования одностабильного контактора в двустабильный. Блок механической защёлки устанавливается на фронтальную панель контактора, при этом тяга защёлки соединяется с тягой подвижных силовых контактов контактора. После того как на управляющую катушку контактора подаётся напряжение, контактор замыкает свою контактную группу, и блок механической защёлки механически удерживает контактную группу в замкнутом состоянии. Цепь катушки управления контактора при этом может рваться нормально закрытым контактом ДКБ АХ. Происходит это до тех пор пока не будет подан сигнал сброса на катушку блока механической защёлки.



Блок механической защёлки



Контактор



Комбинированный

Номинальные параметры



Используемые контакторы	Тип	Напряжение катушки блока защёлки	
		Заказываемое напряжение	Рабочее напряжение
MC-9~38D*	ML-65	24 В перем. или пост. тока	24 В перем. Тока 50/60 Гц, 24 В пост. тока
		48 В перем. или пост. тока	48 В перем. Тока 50/60 Гц, 48 В пост. тока
		110 В перем. или пост. тока	100~127 В перем. тока 50/60 Гц, 100~125 В пост. тока
		200 В перем. или пост. тока	200~240 В перем. тока 50/60 Гц, 200~220 В пост. тока
		400 В перем. тока	380~440 В перем. тока 50/60 Гц

* Катушки на 24, 48, 100, 200 В - общие для переменного и постоянного тока

ТЕПЛОВОЕ РЕЛЕ ЗАЩИТЫ ОТ ПЕРЕГРУЗКИ

Реле типа МТ с биметаллическим расцепителем предназначены для защиты цепей переменного тока и электродвигателей от перегрузок, обрыва фазы, превышения длительности пуска и заклинивания электродвигателя.

Таблица 1

Тип	Код токового диапазона	Диапазон установки тока, А
BA47 MT-D-40	0.16	0.1...0.16
	0.25	0.16...0.25
	0.4	0.25...0.4
	0.5	0.35...0.5
	0.63	0.45...0.63
	0.8	0.55...0.8
	1.0	0.75...1.0
	1.3	0.9...1.3
	1.6	1.1...1.6
	2.0	1.4...2.0
	2.5	1.8...2.5
	3.2	2.3...3.2
	4.0	2.9...4.0
	4.8	3.5...4.8
	6.3	4.5...6.3
	7.5	5.5...7.5
	10	7.2...10
	12.5	9...12.5
	16	11.3...16
	20	15...20
21.5	17.5...21.5	
25	21...25	
30	24.5...30	
36	29...36	
38	33...38	



Таблица 2

Тип	Код токового диапазона	Диапазон установки тока, А
BA47 MT-D-90	25	17...25
	36	24.5...36
	47	35...47
	60	45...60
	75	58...75
	90	72...90
	97	77...97

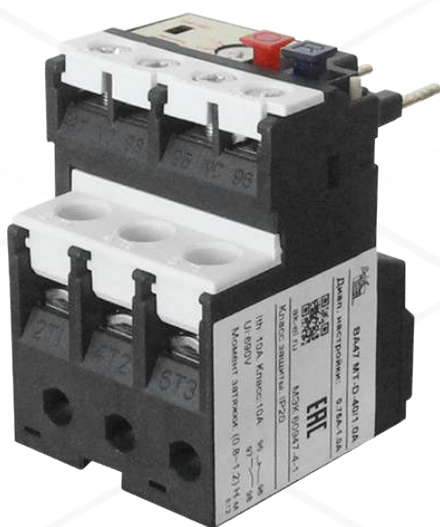

Серия ТР	BA47-MT-D-40	BA47-MT-D-90
Типоразмер	40AF	100AF
Класс отключения	10А	
Код токового диапазона	0.16, 0.25, 0.4, 0.5, 0.63, 0.8, 1.0, 1.3, 1.6, 2.0, 2.5, 3.2, 4.0, 4.8, 6.3, 7.5, 10, 12.5, 16, 20, 21.5, 25, 30, 36, 38	25, 36, 47, 60, 75, 90, 97
Тип клемм	Винтовой	
Число полюсов	3	
Максимальное номинальное напряжение Ue, В	690 В	
Номинальное напряжение изоляции Ui, В	До 690 В	
Номинальное импульсное выдерживающее напряжение Uimp, кВ	6	
Степень защиты (только спереди)	IP 20	
Температура окружающего воздуха	Хранения	-40 ~ +70°C
	Эксплуатации	-5 ~ +40°C
Количество вспомогательных контактов	1NO+1NC	

ТЕХНИЧЕСКИЕ ДАННЫЕ ВА47-МТ

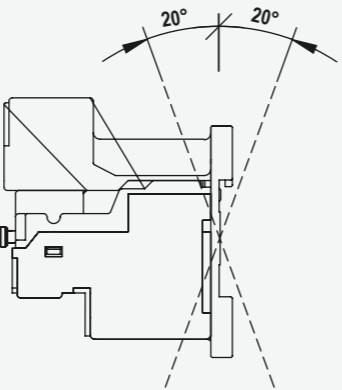
Параметры		Тип	ВА47-МТ-D-40	ВА47-МТ-D-90
Условия эксплуатации				
Номинальное напряжение изоляции U_i		V	690	
Импульсное напряжение U_{imp}		kV	6	
Класс отключения			10A	
Класс защиты (только для передней панели)			IP20	
Температура	Хранения	°C	-40...+70	
	Эксплуатации	°C	-5...+60	
Степень загрязнения			3	
Способ монтажа	Комбинированный		Штекер подсоединяется к контактору переменного тока	
	Независимый		Винт или 35-миллиметровая DIN-рейка	
Огнестойкость			850°C	
Максимальная высота, м			2000	
Рабочее положение			Вертикальная установка ($\pm 20^\circ$)	
				
Дополнительные контакты			1НО+1НЗ	

ИНФОРМАЦИЯ О ЗАКАЗЕ ВА47-МТ

ВА47-МТ-D-40/0.16А

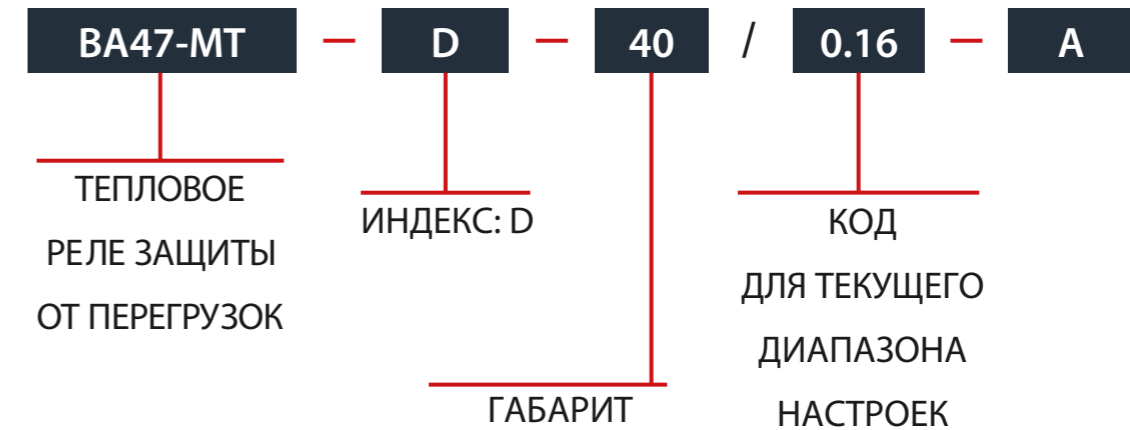

40	Настраиваемые номинальные токи	0.1...38A
90	Настраиваемые номинальные токи	17...97A

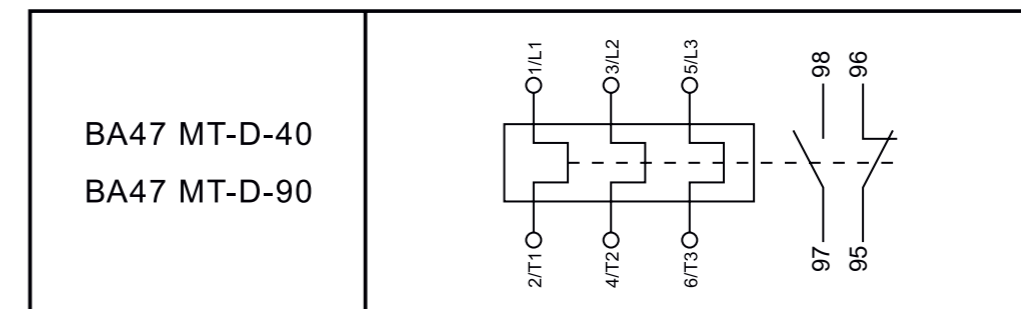

ГАБАРИТНЫЕ РАЗМЕРЫ ВА47-МС-09~95D



BA47 MC-09-18D (катушка управления DC)



BA47 MC-09-18D (катушка управления AC)

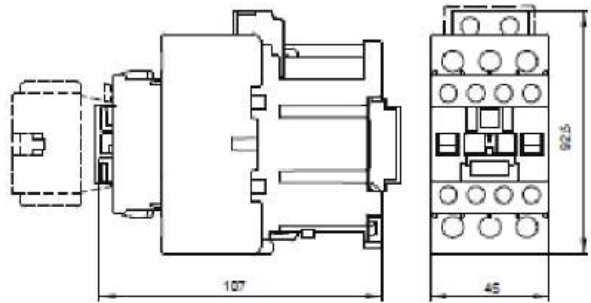

BA47 MC-25-38D (катушка управления DC)

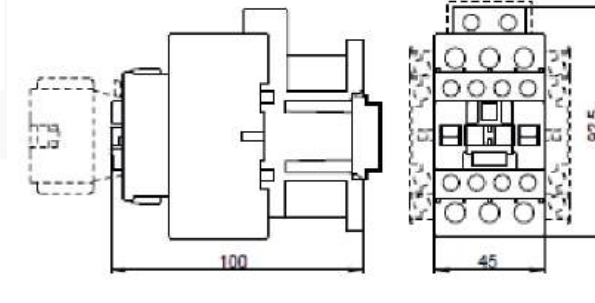

BA47 MC-25-38D (катушка управления AC)

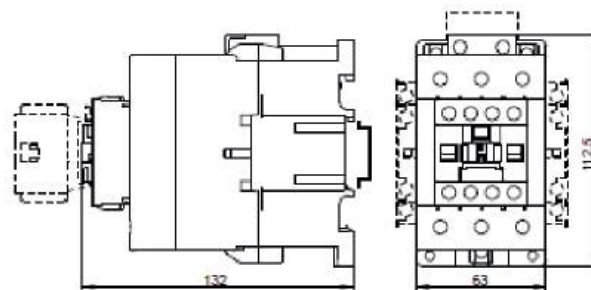

BA47 MC-40-65D (катушка управления AC/DC)

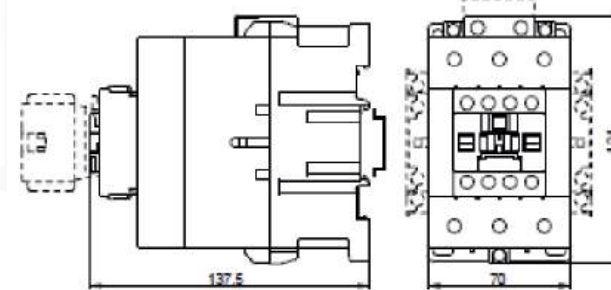

BA47 MC-80-95D (катушка управления AC/DC)

ГАБАРИТНЫЕ РАЗМЕРЫ ВА47-МТ-D-40, 90

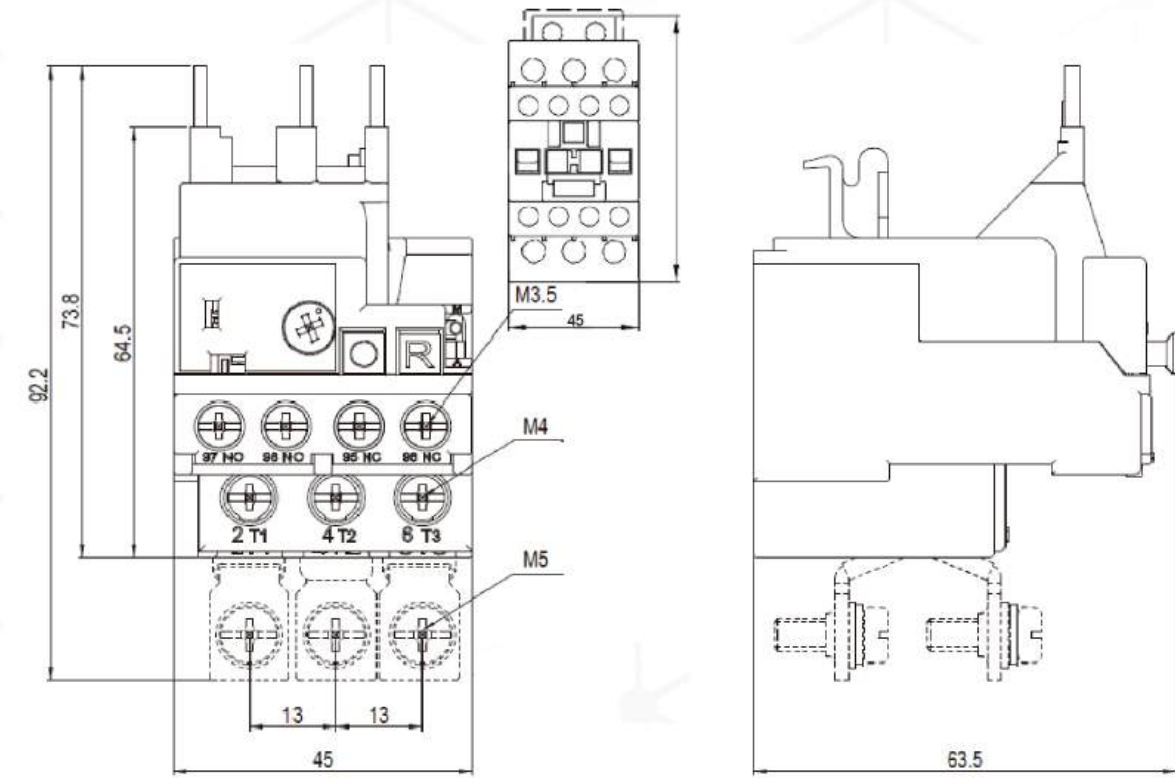

BA47 MT-D-40

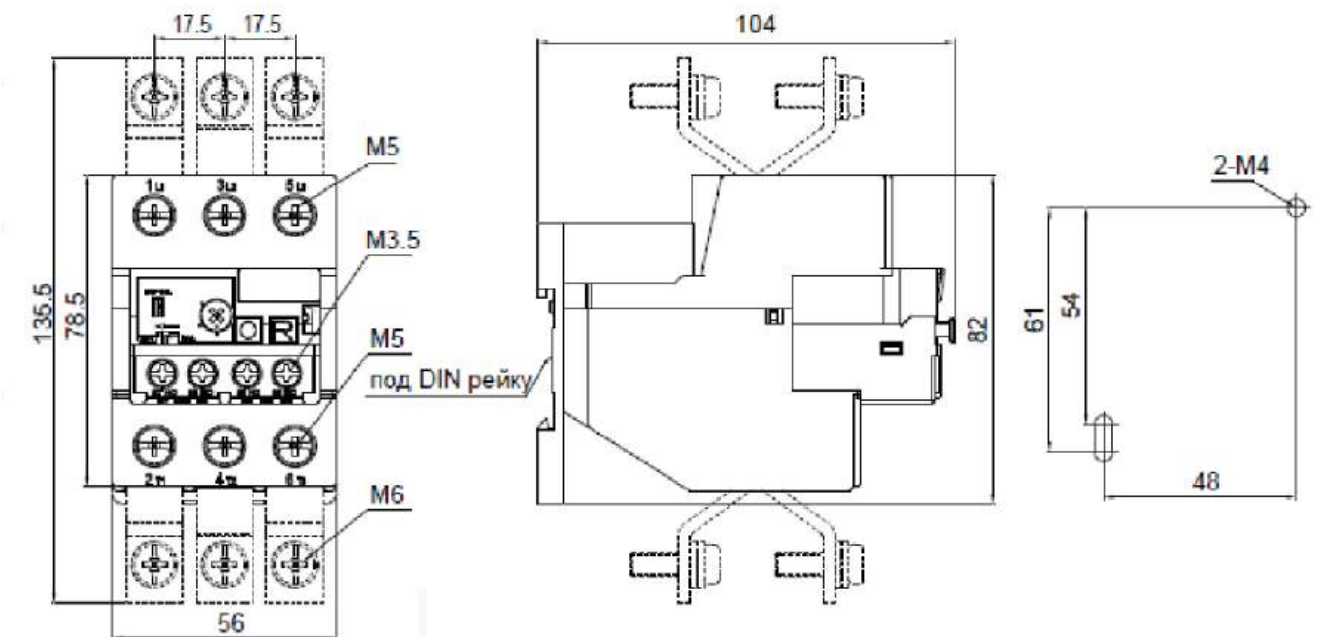

BA47 MT-D-90

КОДЫ ЗАКАЗА

Магнитный контактор серии BA47 MC9-800D		
Наименование	Описание	Код заказа
BA47 MC-09D22Q7	BA47 MC-09D22Q7 Контактор 3P 2NO+2NC/9A/380VAC	418701
BA47 MC-09D22MD	BA47 MC-09D22MD Контактор 3P 2NO+2NC/9A/220VDC	418702
BA47 MC-09D22BD	BA47 MC-09D22BD Контактор 3P 2NO+2NC/9A/24VDC	418703
BA47 MC-12D22P7	BA47 MC-12D22P7 Контактор 3P 2NO+2NC/12A/230VAC	418704
BA47 MC-12D22Q7	BA47 MC-12D22Q7 Контактор 3P 2NO+2NC/12A/380VAC	418705
BA47 MC-12D22MD	BA47 MC-12D22MD Контактор 3P 2NO+2NC/12A/220VDC	418706
BA47 MC-12D22BD	BA47 MC-12D22BD Контактор 3P 2NO+2NC/12A/24VDC	418707
BA47 MC-18D22P7	BA47 MC-18D22P7 Контактор 3P 2NO+2NC/18A/230VAC	418708
BA47 MC-18D22Q7	BA47 MC-18D22Q7 Контактор 3P 2NO+2NC/18A/380VAC	418709
BA47 MC-18D22MD	BA47 MC-18D22MD Контактор 3P 2NO+2NC/18A/220VDC	418710
BA47 MC-18D22BD	BA47 MC-18D22BD Контактор 3P 2NO+2NC/18A/24VDC	418711
BA47 MC-25D22P7	BA47 MC-25D22P7 Контактор 3P 2NO+2NC/25A/230VAC	418712
BA47 MC-25D22Q7	BA47 MC-25D22Q7 Контактор 3P 2NO+2NC/25A/380VAC	418713
BA47 MC-25D22MD	BA47 MC-25D22MD Контактор 3P 2NO+2NC/25A/220VDC	418714
BA47 MC-25D22BD	BA47 MC-25D22BD Контактор 3P 2NO+2NC/25A/24VDC	418715
BA47 MC-32D22P7	BA47 MC-32D22P7 Контактор 3P 2NO+2NC/32A/230VAC	418716
BA47 MC-32D22Q7	BA47 MC-32D22Q7 Контактор 3P 2NO+2NC/32A/380VAC	418717
BA47 MC-32D22MD	BA47 MC-32D22MD Контактор 3P 2NO+2NC/32A/220VDC	418718
BA47 MC-32D22BD	BA47 MC-32D22BD Контактор 3P 2NO+2NC/32A/24VDC	418719
BA47 MC-38D22P7	BA47 MC-38D22P7 Контактор 3P 2NO+2NC/38A/230VAC	418720
BA47 MC-38D22Q7	BA47 MC-38D22Q7 Контактор 3P 2NO+2NC/38A/380VAC	418721
BA47 MC-38D22MD	BA47 MC-38D22MD Контактор 3P 2NO+2NC/38A/220VDC	418722
BA47 MC-38D22BD	BA47 MC-38D22BD Контактор 3P 2NO+2NC/38A/24VDC	418723
BA47 MC-40D22P7	BA47 MC-40D22P7 Контактор 3P 2NO+2NC/40A/230VAC	418724
BA47 MC-50D22P7	BA47 MC-50D22P7 Контактор 3P 2NO+2NC/50A/230VAC	418725
BA47 MC-65D22P7	BA47 MC-65D22P7 Контактор 3P 2NO+2NC/65A/230VAC	418726
BA47 MC-65D22Q7	BA47 MC-65D22Q7 Контактор 3P 2NO+2NC/65A/380VAC	418727
BA47 MC-65D22KUE	BA47 MC-65D22KUE Контактор 3P 2NO+2NC/65A/220VAC/DC	418728
BA47 MC-65D22BNE	BA47 MC-65D22BNE Контактор 3P 2NO+2NC/65A/24~60VDC	418729
BA47 MC-80D22P7	BA47 MC-80D22P7 Контактор 3P 2NO+2NC/80A/230VAC	418730
BA47 MC-95D22P7	BA47 MC-95D22P7 Контактор 3P 2NO+2NC/95A/230VAC	418731
BA47 MC-95D22Q7	BA47 MC-95D22Q7 Контактор 3P 2NO+2NC/95A/380VAC	418732
BA47 MC-95D22KUE	BA47 MC-95D22KUE Контактор 3P 2NO+2NC/95A/220VAC/DC	418733
BA47 MC-95D22BNE	BA47 MC-95D22BNE Контактор 3P 2NO+2NC/95A/24~60VDC	418734
BA47 MC-115D22P7	BA47 MC-130D22P7 Контактор 3P 2NO+2NC/115A/220VDC	418735
BA47 MC-115D22Q7	BA47 MC-130D22Q7 Контактор 3P 2NO+2NC/115A/380VAC	418736
BA47 MC-150D22Q7	BA47 MC-150D22Q7 Контактор 3P 2NO+2NC/150A/380VAC	418739
BA47 MC-150D22P7	BA47 MC-150D22P7 Контактор 3P 2NO+2NC/150A/24~60VDC	418740
BA47 MC-170D22P7	BA47 MC-185D22P7 Контактор 3P 2NO+2NC/170A/220VDC	418741
BA47 MC-170D22Q7	BA47 MC-185D22Q7 Контактор 3P 2NO+2NC/170A/380VAC	418742

Аксессуары		
Наименование	Описание	Код заказа
BA47 MC-9-95D ДКФ AXR11	AXR11 Дополнительный контакт ДКФ 1NO+1NC/Фронтальный монтаж	418770
BA47 MC-9-95D ДКФ AXR22	AXR22 Дополнительный контакт ДКФ 2NO+2NC/Фронтальный монтаж	418771
BA47 MC-9-95D ДКБ AXS11	AXS11 Дополнительный контакт ДКБ 1NO+1NC/Боковой монтаж для контакторов BA47 MC-D09-95AF с катушкой управления AC	418772
UR-38D	BA47 UR-38D Устройство взаимной блокировки для контакторов BA47 MC-9-38D	418779
UR-95D	BA47 UR-95D Устройство взаимной блокировки для контакторов BA47 MC-40-95D	418780
US-D2RCU	BA47 US-D2RCU Ограничитель перенапряжения (RC цепь) для контакторов BA47 MC-9-95D / Напряжение AC110-250V	418781
US-D2VU	BA47 US-D2VU Ограничитель перенапряжения (Варистор) для контакторов BA47 MC-9-95D / Напряжение AC/DC110-250V.	418782
US-D2DU3	BA47 US-D2DU3 Ограничитель перенапряжения (Диод) для контакторов BA47 MC-9-95D / Напряжение DC12-440V.	418783
US-D2RCE	BA47 US-D2RCE Ограничитель перенапряжения (RC цепь) для контакторов BA47 MC-9-95D / Напряжение AC24-48V	418784
US-D2VE	BA47 US-D2VE Ограничитель перенапряжения (Варистор) для контакторов BA47 MC-9-95D / Напряжение AC/DC24-48V.	418785
UT-DT0	BA47 UT-DT0 Пневматический таймер (с регулируемой выдержкой времени на включение 0,1...3с) для контакторов MC-9~95D	418790
UT-DT2	BA47 UT-DT2 Пневматический таймер (с регулируемой выдержкой времени на включение 0,1...30с) для контакторов MC-9~95D	418791
UT-DT4	BA47 UT-DT4 Пневматический таймер (с регулируемой выдержкой времени на включение 10...180с) для контакторов MC-9~95D	418792
UT-DR0	BA47 UT-DR0 Пневматический таймер (с регулируемой выдержкой времени на отключение 0,1...3с) для контакторов MC-9~95D	418793
UT-DR2	BA47 UT-DR2 Пневматический таймер (с регулируемой выдержкой времени на отключение 0,1...30с) для контакторов MC-9~95D	418794
UT-DR4	BA47 UT-DR4 Пневматический таймер (с регулируемой выдержкой времени на отключение 10...180с) для контакторов MC-9~95D	418795

Тепловые реле перегрузки		
Наименование	Описание	Код заказа
BA47 MC-ШГ D9~38	BA47 MC-ШГ D9~38 Комплект гребенчатых шинок для контактора MC-9~38D	418808
BA47 MT-D-40/0.16A	BA47 MT-D-40/0.16A Реле тепловое 3P/0,1...0,16A/Совместимые контакторы BA47 MC-9~38D	418820
BA47 MT-D-40/0.25A	BA47 MT-D-40/0.25A Реле тепловое 3P/0,16...0,25A/Совместимые контакторы BA47 MC-9~38D	418821
BA47 MT-D-40/0.4A	BA47 MT-D-40/0.4A Реле тепловое 3P/0,25...0,4A/Совместимые контакторы BA47 MC-9~38D	418822
BA47 MT-D-40/0.5A	BA47 MT-D-40/0.5A Реле тепловое 3P/0,35...0,5A/Совместимые контакторы BA47 MC-9~38D	418823
BA47 MT-D-40/0.63A	BA47 MT-D-40/0.63A Реле тепловое 3P/0,45...0,63A/Совместимые контакторы BA47 MC-9~38D	418824
BA47 MT-D-40/0.8A	BA47 MT-D-40/0.8A Реле тепловое 3P/0,55...0,8A/Совместимые контакторы BA47 MC-9~38D	418825
BA47 MT-D-40/1.0A	BA47 MT-D-40/1.0A Реле тепловое 3P/0,75...1,0A/Совместимые контакторы BA47 MC-9~38D	418826
BA47 MT-D-40/1.3A	BA47 MT-D-40/1.3A Реле тепловое 3P/0,9...1,3A/Совместимые контакторы BA47 MC-9~38D	418827
BA47 MT-D-40/1.6A	BA47 MT-D-40/1.6A Реле тепловое 3P/1,1...1,6A/Совместимые контакторы BA47 MC-9~38D	418828
BA47 MT-D-40/2.0A	BA47 MT-D-40/2.0A Реле тепловое 3P/1,4...2,0A/Совместимые контакторы BA47 MC-9~38D	418829
BA47 MT-D-40/2.5A	BA47 MT-D-40/2.5A Реле тепловое 3P/1,8...2,5A/Совместимые контакторы BA47 MC-9~38D	418830
BA47 MT-D-40/3.2A	BA47 MT-D-40/3.2A Реле тепловое 3P/2,3...3,2A/Совместимые контакторы BA47 MC-9~38D	418831
BA47 MT-D-40/4.0A	BA47 MT-D-40/4.0A Реле тепловое 3P/2,9...4,0A/Совместимые контакторы BA47 MC-9~38D	418832
BA47 MT-D-40/4.8A	BA47 MT-D-40/4.8A Реле тепловое 3P/3,5...4,8A/Совместимые контакторы BA47 MC-9~38D	418833
BA47 MT-D-40/6.3A	BA47 MT-D-40/6.3A Реле тепловое 3P/4,5...6,3A/Совместимые контакторы BA47 MC-9~38D	418834
BA47 MT-D-40/7.5A	BA47 MT-D-40/7.5A Реле тепловое 3P/5,5...7,5A/Совместимые контакторы BA47 MC-9~38D	418835
BA47 MT-D-40/10A	BA47 MT-D-40/10A Реле тепловое 3P/7,2...10A/Совместимые контакторы BA47 MC-9~38D	418836
BA47 MT-D-40/12.5A	BA47 MT-D-40/12.5A Реле тепловое 3P/9...12,5A/Совместимые контакторы BA47 MC-12~38D	418837
BA47 MT-D-40/16A	BA47 MT-D-40/16A Реле тепловое 3P/11,3...16A/Совместимые контакторы BA47 MC-18~38D	418838
BA47 MT-D-40/20A	BA47 MT-D-40/20A Реле тепловое 3P/15...20A/Совместимые контакторы BA47 MC-18~38D	418839
BA47 MT-D-40/21.5A	BA47 MT-D-40/21.5A Реле тепловое 3P/17,5...21,5A/Совместимые контакторы BA47 MC-25~38D	418840
BA47 MT-D-40/25A	BA47 MT-D-40/25A Реле тепловое 3P/21...25A/Совместимые контакторы BA47 MC-25~38D	418841



+7 (495) 128-02-54
ak-el@ak-el.ru

АДРЕС ОФИСА:
107076, г. Москва,
Колодезный переулок, д. 3, стр. 4

АДРЕС ПРОИЗВОДСТВА:
108820, г. Москва, поселение Мосрентген,
ул. Героя России Соломатина, влд. 6, к.10
(монтажно-сборочный цех)

www.ak-el.ru